



*CHACUN SA ROUTE*





## CHACUN SA ROUTE

Faire l'édito du catalogue 2022 sans parler du covid 19 ni du changement climatique ? Impensable. Ces deux crises n'illustrent-elles pas, s'il était besoin, que le vélo est bien plus qu'un moyen de locomotion.

De nombreux clients nous ont parlé du rôle essentiel que leur trike a joué dans leur vie, pendant le confinement, pour leur équilibre tant physique que psychique. Par exemple notre client Samuel (photo à gauche), qui nous accompagne depuis des années. Parce que son internat était fermé pour cause de covid, il a dû

rester à la maison. Il a eu, grâce au TRIX, un été exceptionnel au guidon de son vélo.

Le changement climatique, enfin, a définitivement promu la pratique du vélo au rang de geste politique. Au chapitre « mobilité zéro émission », nous alignons notre nouveau PINO à cadre télescopique, tandem utilisable en mode cargo, qui serait même en mesure de remplacer la deuxième voiture. Nous avons organisé l'épreuve de vérité, sous la forme de l'action « un PINO contre une AUTO ». Découvrez à partir de la page 54 ce que cela a donné !







*BORN TO  
BE CHILD*







*ON THE ROAD AGAIN*





# SOMMAIRE

*E-POWER* \_\_\_\_\_ 10

01. *DES DELTA POUR LA VIE* \_\_\_\_\_ 12

KETTWIESEL EVO STEPS \_\_\_\_\_ 14

KETTWIESEL CROSS STEPS \_\_\_\_\_ 16

KETTWIESEL HANDBIKE \_\_\_\_\_ 18

TRIGO NEXUS \_\_\_\_\_ 20

TRIGO UP \_\_\_\_\_ 22

LEPUS STEPS \_\_\_\_\_ 24

Les avantages du trike delta \_\_\_\_\_ 26

Accessoires et options pour trikes delta \_\_\_\_\_ 28



→ *LA WUPPER ENJAMBÉE* \_\_\_\_\_ 32

02. *TANDEMS MULTI-USAGE(R)S* \_\_\_\_\_ 36

PINO STEPS \_\_\_\_\_ 38

PINO TOUR \_\_\_\_\_ 40

Adaptable et ergonomique \_\_\_\_\_ 44

Tandem en mode taxi parental \_\_\_\_\_ 48

PINO-Avantages \_\_\_\_\_ 50

Accessoires pour tandems \_\_\_\_\_ 52



→ *UN PINO CONTRE UNE AUTO* \_\_\_\_\_ 54

03. *HANDI-TRIKES POUR LES KIDS* \_\_\_\_\_ 64

TRIX \_\_\_\_\_ 66

TRETS \_\_\_\_\_ 68

Handi-conseils \_\_\_\_\_ 70

Tandem familial \_\_\_\_\_ 71



→ *BIENVENUE À WALTROP* \_\_\_\_\_ 72

04. *ACCESSOIRES HANDI* \_\_\_\_\_ 76

Accessoires et options pour le handicap \_\_\_\_\_ 78

*REVENDEURS HASE BIKES* \_\_\_\_\_ 84

*HASE BIKES SUR LA TOILE* \_\_\_\_\_ 85

*DES DELTA POUR LA VIE*

14 - 31



**KETTWIESEL EVO STEPS**  
E-trike superlatif



**KETTWIESEL CROSS STEPS**  
Trike tout-terrain e-boosté



**KETTWIESEL HANDBIKE**  
Trike adapté avec maindaliér



**TRIGO NEXUS**  
Trike modulable avec option VAE



**TRIGO UP**  
Tricycle couché avec guidon haut



**LEPUS STEPS**  
Tricycle grand confort, visibilité inégalée

*TANDEMS MULTI-USAGE(R)S*

36 - 53



**PINO STEPS**  
E-tandem avec bonus cargo



**PINO TOUR**  
Tandem de voyage pour grands espaces

*HANDI-TRIKES POUR LES KIDS*

64 - 71



**TRIX**  
Trike couché vraiment ludique



**TRETS**  
Trike junior avec effet Waouh



## LA BONNE ASSISTANCE : DES MOTEURS POUR LES VÉLOS HASE

### HEINZMANN DIRECT POWER

Moteur moyeu pour trikes spéciaux

- \_ Puissance nominale 250 W
- \_ Moteur 4,5 kg, batterie 2,9 kg
- \_ Assistance jusque 25 km/h
- \_ Configurable individuellement selon pilote
- \_ Couple maxi 60 Nm
- \_ Batterie Li-ion, capacité 11 Ah, 400 Wh

#### Modèles

HANDBIKE / KETTWIESEL / LEPUS / TRIX

### SHIMANO STEPS E5000

Kit rétrofit moteur pédalier pour les TRIGO

- \_ Puissance nominale 250 W
- \_ Moteur 2,4 kg, batterie 2,7 kg
- \_ Assistance jusque 25 km/h, 3 modes
- \_ Mode piéton Quick walk
- \_ Couple maxi 40 Nm
- \_ Batterie Li-ion, capacité 11,6 Ah, 418 Wh, 1000 cycles de recharge, portable

#### Modèles

TRIGO NEXUS / TRIGO UP

### SHIMANO STEPS E6100

Moteur central pour tous les modèles STEPS

- \_ Puissance nominale 250 W
- \_ Moteur 2,8 kg, batterie 2,6 kg
- \_ Assistance jusque 25 km/h, 3 modes
- \_ Mode piéton Quick walk
- \_ Couple maxi 60 Nm avec dérailleur ; 50 Nm avec moyeu à vitesses
- \_ Batterie Li-ion, capacité 14 Ah, 504 Wh (600 Wh optionnel), 1000 cycles de recharge, portable

#### Modèles

KETTWIESEL / LEPUS / PINO / TRIX

# MOTEURS DE MOBILITÉ

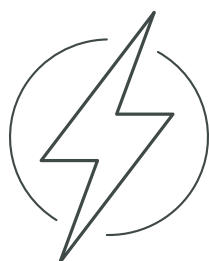

Depuis des années, nous faisons confiance aux moteurs centraux Shimano Steps pour équiper nos VAE. Ils bénéficient d'un système de capteurs très travaillé, qui, loin de torpiller le « feeling vélo », apporte une assistance silencieuse et tout en douceur. Dans la gamme Custom, nous proposons également en option le petit nouveau qui fait parler de lui : l'EP8. Poids plume, carter magnésium : un concentré de puissance avec un couple maxi de 85 Nm, excusez du peu !

Le seul moteur roue avant que nous proposons est le Heinzmann Direct Power. Il travaille moins dans sa plage de puissance idéale qu'un moteur central, et n'est pas non plus des plus performants en termes d'autonomie, mais il est incroyablement puissant et réglable de façon personnalisée. En cela, il est tout indiqué pour les hand bikes et les handi-vélos pour les pilotes ayant peu de puissance propre !

## SHIMANO EP8

Moteur central extra pêche pour nos vélos Custom

- \_ Puissance nominale 250 W
- \_ Moteur 2,6 kg, batterie 2,6 kg
- \_ Assistance jusque 25 km/h, 4 modes
- \_ Mode piéton Quick walk
- \_ Couple maxi 85 Nm avec dérailleur et Rohloff ; 50 Nm avec moyeu à vitesses
- \_ Batterie Li-ion, capacité 14 Ah, 504 Wh (600 Wh optionnel), 1000 cycles de recharge, portable

### Modelle

KETTWIESEL / LEPUS / PINO / TRIX



## VITESSES AUTOMATIQUES : SHIMANO DIZ ALFINE

### 01

S'accorde parfaitement aux moteurs Steps : sur la base des données de vitesse du vélo, du couple et de la fréquence de pédalage, le système électronique 8 vitesses intégrées au moyeu sélectionne le meilleur rapport. Bon à savoir : pour tirer parti de toute la puissance de l'EP 8, il est préférable de le combiner à un dérailleur.



## ÉLECTRIFICATION DE VOTRE TRIGO

### 02

Trikes modulaires, les tricycles TRIGO sont les premiers à pouvoir accueillir le système Steps en rétrofit ! Le kit est installé par le revendeur en toute sécurité et en toute conformité au regard des assurances.





01.

# *DES DELTA*

---

# *POUR LA VIE*

---

## *GÉNÉRATION TRIKE*

Quinquagénaires, sexagénaires, septuagénaires, ils n'ont jamais été aussi jeunes ! Tout comme nos vélos trois roues ! Quel que soit l'âge, les trikes delta HASE BIKES, c'est du plaisir. Du fait de la stabilité et du confort qu'ils procurent, nos trikes restent pertinents même passé « un certain âge ». Et le plaisir des yeux étant toujours de la partie, ils ne se contentent pas d'être des engins sportifs, ils en ont aussi le look. Contemporains, profilés, ces trikes font oublier toutes nos vieilles représentations en matière de « vélo de rééducation ».



# EXTRAVAGANT. HAUT DE GAMME. ÉVOLUTIONNAIRE.

L'EVO STEPS est le modèle de luxe de notre série KETTWIESEL. Certains doutent que « KETTWIESEL » soit un nom adapté à cet engin classieux, mais on ne change pas un nom qui gagne. Du reste, n'est-il pas depuis des années la référence en matière de trikes sportifs haut de gamme ?

Sur l'EVO STEPS, nous avons amélioré le confort sur des points qui satisferont les pilotes les plus exigeants : suspensions grand luxe dignes d'une limousine, motorisation Shimano Steps assortie de la sélection électronique de vitesses Di2. Même à l'arrêt, notre e-trike dans sa robe gris béton a de quoi impressionner : garé à la verticale, il attire tous les regards ; plié, sa plus grande dimension peut être réduite à 134 cm : il disparaîtra dans quasiment tous les coffres de voiture.





## KETTWIESEL EVO STEPS

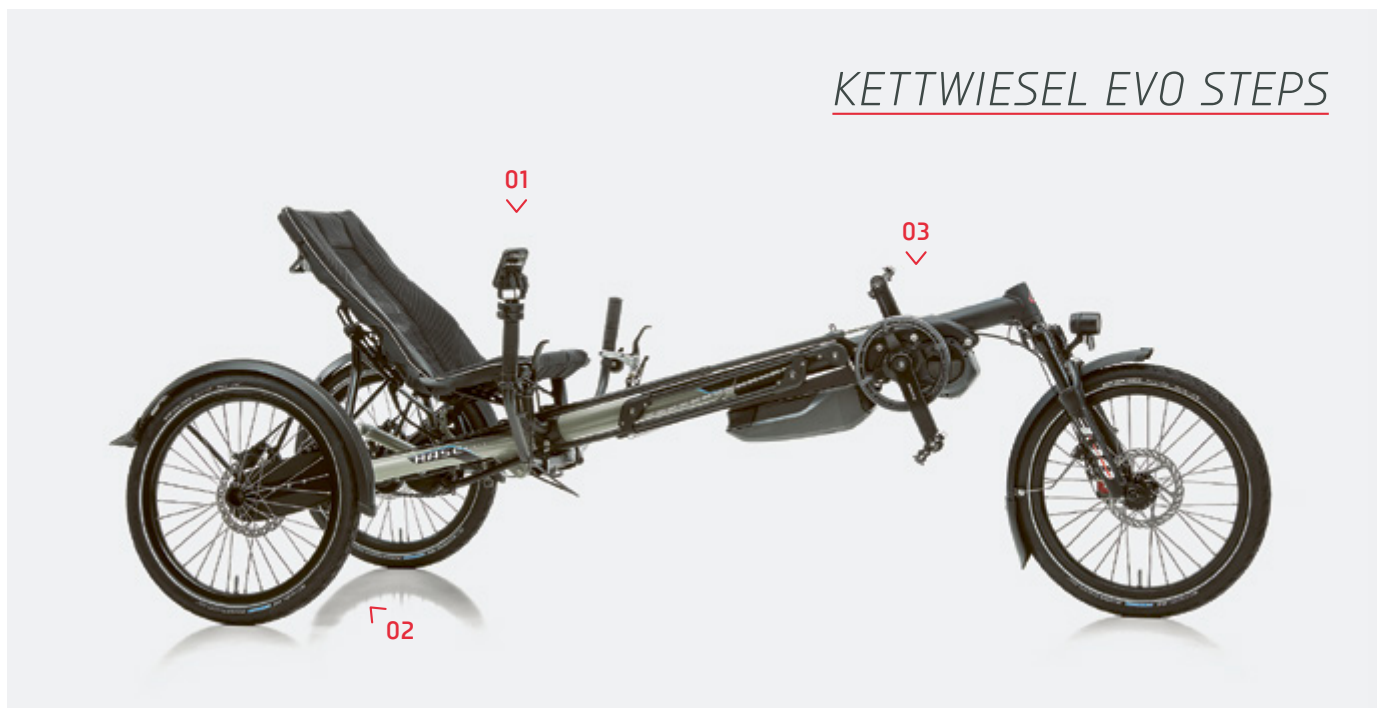

### Équipement

- Cadre en aluminium, réglage rapide du cadre, pliable
- 201-233 cm x 89 cm x 82 cm  
(plié 134 cm x 89 cm x 66 cm),  
hauteur d'assise 50 cm, hauteur pédalier 52 cm
- 32,5 kg, charge maxi 140 kg
- Motorisation VAE Shimano Steps E6100,  
batterie 504 Wh
- entièrement suspendu, suspension AR HASE BIKES  
EVO, Fourche suspendue Spinner 300
- Moyeu 8 vitesses intégrées Alfine Di2
- Différentiel HASE BIKES
- Freins couplés – levier droit : les deux roues AR (com-  
mande hydraulique) – gauche : roue AV (mécanique)
- Pédalier – 170 mm – 44 dts.
- Jantes alu double paroi noires, rayons SAPIM inox
- Garde-boues SKS noir mat
- Éclairage sur batterie moteur : phare avant B+M  
IQ-X / Feu AR B+M Toplight 2C Plus
- Gris béton satiné

Détail de l'équipement consultable à l'adresse  
<https://konfigurator.hasebikes.com/fr/>. Le modèle  
KETTWIESEL est également disponible en différentes  
versions de base non motorisées.



### 01

Push it : le **Shimano Alfine Di2** est un moyeu 8 vitesses à sélection électronique qui s'adapte parfaitement au moteur. Il se commande à volonté en manuel ou en automatique. Le pilote opère ce choix d'une pression sous l'écran de la console.



### 02

Arrive un temps où souffrir inutilement, ce n'est plus de votre âge. C'est pourquoi nous avons doté l'EVO d'une **suspension intégrale** : suspensions indépendantes, amortisseurs à air et, en prime, des antiroulis comme sur les voitures. Loin de la décourager, voilà qui soutient la conduite sportive...



### 03

25 km/h de vitesse maxi : **Shimano Steps**. Le moteur pédalier travaille sans bruit et en douceur ; il assure une meilleure motricité aux roues arrière qu'un moteur roue avant. La batterie a une capacité de 504 Wh ; elle se charge en quatre heures.



## UP AND DOWN AND YEAH

Voici le CROSS. KETTWIESEL CROSS. Mountain trike, delta tout terrain, baroudeur de chez HASE BIKES. Bien suspendu, le bolide jaune chaussé de gros crampons file sans broncher sur les pistes cabossées, vire en épingle et sème la panique chez les écureuils.

La partie cycle ? Sportive à souhait. Les vitesses ? Laisent une garde au sol particulièrement généreuse. La suspension ? Indépendantes, avec antiroulis et amortisseurs à air spécifiques. Autre chose ? Bien sûr que oui : pour qu'une pente qui s'accroît ne mette pas fin à l'aventure, un différentiel permet à la chaîne d'entraîner simultanément les deux roues arrière. Lesquelles conservent leur motricité, grâce au poids du pilote qui repose sur elles. Alléchant, non ? Vous ne serez pas déçu !





reddot award 2015  
best of the best

## KETTWIESEL CROSS STEPS



### Équipement

- Cadre en aluminium, réglage rapide du cadre, pliable
- 201-233 cm x 89 cm x 82 cm (plié 134 cm x 89 cm x 66 cm), hauteur d'assise 50 cm, hauteur pédalier 52 cm
- 30 kg, charge maxi 140 kg
- Motorisation VAE Shimano Steps E6100, batterie 504 Wh
- entièrement suspendu, suspension AR HASE BIKES EV0, Fourche suspendue Spinner 300
- dérailleur HASE BIKES Linear 11 vit., cassette Shimano 11-42, manette embout de guidon
- Différentiel HASE BIKES
- Freins couplés – levier droit : les deux roues AR (commande hydraulique) – gauche : roue AV (mécanique)
- Pédalier 170 mm 48 dts
- Pneus cross, jantes double paroi alu noires, rayons SAPIM inox
- Jaune satiné

Détail de l'équipement consultable à l'adresse <https://konfigurator.hasebikes.com/fr/>. Le modèle KETTWIESEL CROSS est également disponible en version de base non motorisée.

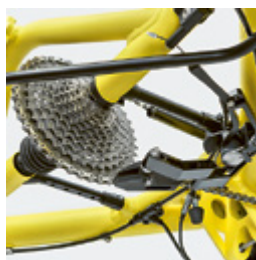

01

Garde au sol insuffisante ? Aïe ! C'est la raison pour laquelle nous avons développé pour le CROSS un **dérailleur linéaire**, qui laisse une garde au sol plus grande que les chapes de dérailleurs ordinaires. Le dérailleur 11 vitesses en alu fraisé CNC n'est pas épais, mais robuste et il pardonne les erreurs de sélection.



02

Pour ceux qui ne peuvent tout miser sur la force musculaire, le moteur central **Shimano Steps** peut être activé à tout moment. Quasiment invisible, il est placé au pédalier ; il travaille en silence et sait se faire oublier – pour aplanir les dénivelés.



03

Il va de soi que le CROSS peut rouler sur l'asphalte, mais ceux qui s'y ennuient peuvent le transporter en voiture jusqu'au prochain terrain digne de l'engin. Grâce à son **cadre pliable**, que 3 étapes – pas une de plus – suffisent à transformer en un colis pouvant être réduit à 134 cm. Génial, non ?



## LE BONHEUR EN MAINS

Quand les jambes font défaut, le bonheur est à portée de main : sur le HAND BIKE KETTWIESEL prend place un guidon de conception spéciale qui, associé au maindalier et son boîtier ainsi qu'à la chaîne, constitue la transmission. Les pédales font place à des repose-jambes qui ont une fonction de soutien et de protection.

Le HAND BIKE KETTWIESEL est parfaitement stable et à la bonne hauteur lors du transfert depuis un fauteuil. Autre avantage du trike delta : grâce à la propulsion aux roues arrière, la motricité est telle que même quand ça grimpe, on garde le sourire. Ceux chez qui le relief est du type montagnes russes apprécieront le différentiel. Et le nec plus ultra, ce sera évidemment un puissant moteur-moyeu Heinzmann !



## KETTWIESEL HANDBIKE



### Équipement

- Cadre/fourche en aluminium
- 160-205 cm x 86 cm x 95 cm (plié 160-205 cm x 86 cm x 53 cm), hauteur d'assise 46 cm, longueur manivelles 174 mm
- 24 kg, charge maxi 140 kg
- Moyeu 8 vit. Intégrées Nexus avec poignée tournante / Mountaindrive
- Différentiel HASE BIKES
- Freins couplés – levier droit : les deux roues AR (commande hydraulique) – gauche : roue AV (mécanique)
- Pneus confort, jantes alu double paroi noires, rayons SAPIM inox
- Garde-boues SKS noir mat
- Éclairage : phare avant Herrmans Black MR8 50 LUX / feu AR B&M Toplight 2C plus
- rouge carmin satiné

Détail de l'équipement consultable à l'adresse <https://konfigurator.hasebikes.com/fr/>. Le modèle KETTWIESEL HANDBIKE peut être équipé en option d'un moteur Heinzmann Direct Power.



### 01

Tout bien en main : comme sur un vélo « ordinaire », commandes de vitesses et de freins sont montées sur les **poignées de guidon**. Lesquelles poignées sont en même temps les poignées du maindalier. Voilà qui demande d'être multitâches, mais le coup de main est facile à prendre.

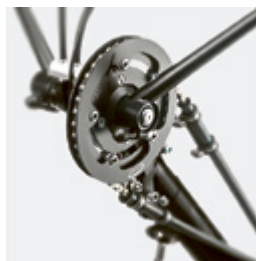

### 02

Les **manivelles de maindalier** sont disponibles en deux tailles : 174 et 150 millimètres. L'ergonomie, sur un HAND BIKE, c'est primordial !

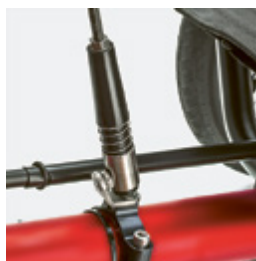

### 03

La **colonne de maindalier** est bien pensée : sa position par rapport au pilote est réglable en faisant coulisser le bras d'appui. En outre, on peut la rabattre complètement vers l'avant pour faciliter l'installation à bord et la descente.



## STANDING OVATIONS POUR UN VÉLO COUCHÉ

Avec le TRIGO NEXUS, on peut vraiment tout donner, sans exploser son budget ! Comment ? De la façon suivante : grâce à sa conception modulaire, le TRIGO NEXUS permet des coûts de fabrication contenus tout en offrant toute la flexibilité dont on puisse rêver. Et il a l'énorme avantage de pouvoir s'équiper a posteriori d'un moteur pédalier Shimano Steps quand ce sera dans votre budget.

Comme les éléments coulissent dans des rails et se règlent en continu, le TRIGO s'adapte en un clin d'œil à de multiples pilotes. À la condition qu'ils soient de statures comprises entre 1,40 et 2m. Et à supposer qu'on ait envie de prêter son trois-roues préféré !



## TRIGO NEXUS



01

Le **siège ergonomique** en maille filet n'est pas seulement hyper confortable : il aide à envoyer des watts dans les pédales. En outre, l'inclinaison du siège peut être changée à volonté grâce à des blocages rapides.



02

Sa grande modularité permet d'adapter le TRIGO sans peine à différents pilotes. Exemple : pour le **réglage en continu** de la longueur, deux blocages rapides suffisent au positionnement du siège. Aucun outil n'est nécessaire et on ne touche pas à la longueur de chaîne !

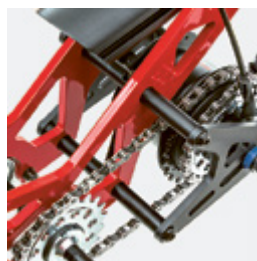

03

Le TRIGO doit la mention « Nexus » au **moyeu Nexus 8 vitesses intégrées**, fiable et sans entretien, et son sélecteur automatique Shimano ; dans sa livrée rouge, notre star des slaloms offre un passage des vitesses tout en douceur et en précision. (Possibilité d'opter pour dérailleur Shimano 24 Altus Mix).

### Équipement

- \_ Cadre et Fourche en aluminium
- \_ Guidon bas
- \_ 179-210 cm x 83 cm x 98,5-106,5 cm, hauteur d'assise 58,5-66,5 cm, hauteur pédalier 32 cm
- \_ 21,5 kg, charge maxi 140 kg
- \_ Moyeu 8 vit. Intégrées Nexus, poignée tournante
- \_ freins à disques mécaniques Promax DSK-300F avec fonction frein de stationnement
- \_ Pédalier Samox, 155 mm, 36 dts
- \_ Pneus anticrevaillon avec bandes réfléchissantes
- \_ rouge carmin/noir

Détail de l'équipement consultable à l'adresse <https://konfigurator.hasebikes.com/fr/>. Le modèle TRIGO NEXUS peut être post-équipé à tout moment d'un moteur Shimano Steps.



## WHAT'S UP PAR ICI ? LE TRIGO !

Qui a dit qu'arrivé à un certain âge la grisaille est de rigueur et que l'on doit renoncer à tout effort ? Le monde est tout en couleurs, et nous aussi ! Et tant qu'on peut rouler, on roule. Avec une telle disposition d'esprit, un jour ou l'autre, on se met au TRIGO UP. Stable au versement, offrant un maniement très intuitif, ce trike à guidon haut est un manifeste contre le vieillissement morose.

Quel bonheur que de toujours profiter, grâce au TRIGO UP, des meilleurs endroits dans un fauteuil grand confort ; de pouvoir l'adapter sans outil à ceux qu'on aime ; de pouvoir emporter une telle quantité de sacoches ainsi que, si besoin l'équiper d'un moteur – à 99 ans passés, si le cœur vous en dit. Voire à 111 ans, si ça vous chante. On ne rajeunit pas.





## TRIGO UP



01

Vraiment génial : le **guidon haut réglable**. Sans outils, réglez hauteur, angle du guidon ainsi que l'espacement par rapport au corps. Et le maniement intuitif est similaire à celui qu'on connaît du deux-roues.

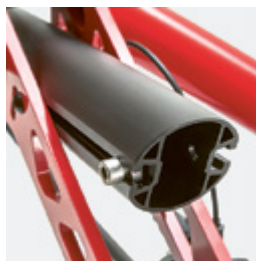

02

À l'arrière, dans le rail dédié, se trouve le **support pour des accessoires spécifiques au TRIGO**. C'est là qu'on peut, d'un clic, verrouiller en toute sécurité des accessoires qui n'existent que pour le TRIGO, comme par ex. la barre poussette auxiliaire et la fixation pour un Racktime Basket.



03

Les sportifs et ceux qui veulent un bon prix peuvent acquérir d'abord la version sans assistance, et n'équiper le TRIGO UP que plus tard avec le moteur pédalier **Shimano Steps**. En quelques étapes simples, le moteur silencieux et puissant peut être monté ou, au besoin, rapidement démonté.

### Équipement

- Cadre et Fourche en aluminium
- 179-210 cm x 83 cm x 98,5-106,5 cm, hauteur d'assise 58,5-66,5 cm, hauteur pédalier 32 cm
- 23 kg, charge maxi 140 kg
- Moyeu 8 vit. Intégrées Nexus, poignée tournante
- freins à disques mécaniques Promax DSK-300F avec fonction frein de stationnement
- Pédalier Samox, 155 mm, 36 dts
- Pneus anticrevaillon avec bandes réfléchissantes
- rouge carmin/noir

Détail de l'équipement consultable à l'adresse <https://konfigurator.hasebikes.com/fr/>. Le modèle TRIGO UP peut être post-équipé à tout moment d'un moteur Shimano Steps.



## ZONE DE CONFORT ÉLEVÉ·E

— **Avantage :** le LEPUS STEPS marque des points avec une assise pouvant atteindre 63 cm. Cette hauteur permet un pédalage vers le bas tout en assurant une bonne visibilité, active comme passive. Pour monter à bord, on s'installe sans risque de chute, en s'asseyant tout simplement par le côté puis en passant une jambe par-dessus le cadre surbaissé.

La suspension excellente contribue également à l'impression très sécurisante qu'on éprouve à bord d'un LEPUS STEPS. Aussi, ce compagnon agile des trajets quotidiens ne se contente pas de faire impression aux abords des courts : il fait très bonne figure également dans le domaine du handicap ! Eh oui, le LEPUS n'est vraiment pas juste un bête tricycle avec une selle, mais un trike couché catégorie pullman. Du beau jeu, assurément.



## LEPUS STEPS



### Équipement

- \_ Cadre en aluminium, réglage rapide du cadre, pliable
- \_ 186-212 cm x 89 cm x 95 cm (plié 124 cm x 89 cm x 61 cm), assise 63 cm, hauteur pédalier 43 cm
- \_ 30,5 kg, charge maxi 140 kg
- \_ Siège XXL
- \_ Motorisation VAE Shimano Steps E6100, batterie 504 Wh
- \_ suspension arrière HASE BIKES EVO
- \_ Moyeu 8 vitesses intégrées Alfine D12
- \_ Différentiel HASE BIKES
- \_ Freins couplés – levier droit : les deux roues AR (commande hydraulique) – gauche : roue AV (mécanique)
- \_ Pédalier – 170 mm – 44 dts.
- \_ Jantes alu double paroi noires, rayons SAPIM inox
- \_ Garde-boues SKS noir mat
- \_ Éclairage sur batterie moteur : phare avant B+M IQ-X / Feu AR B+M Toplight 2C plus
- \_ rouge carmin satiné

Détail de l'équipement consultable à l'adresse <https://konfigurator.hasebikes.com/fr/>. Le modèle LEPUS est également disponible en version de base non motorisée.



01

Pratique sportive ou non : quand la force fait place à l'humilité, le moteur silencieux Shimano Steps peut être mis à contribution. « Mis à contribution » signifie qu'il ne s'active que quand le pilote le souhaite et continue de pédaler par lui-même. Une fois 25 km/h atteints, il se déconnecte automatiquement.



02

Pour franchir sans difficulté gros pavés ou routes cabossées, le LEPUS bénéficie de **suspensions arrière** indépendantes, équipées d'amortisseurs pneumatiques. Cela améliore non seulement le confort, mais aussi la sécurité.

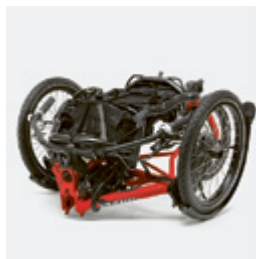

03

Grâce au **cadre pliant**, ce trike grand confort est très facile à ranger, par exemple dans une citadine. Trois étapes suffisent à en faire un colis d'un petit mètre de long (exactement 124 cm), et ce, sans le moindre outil !

# LA LIBERTÉ SUR TROIS ROUES : LES TRIKES DELTA

Chez HASE BIKES, nous construisons exclusivement des trikes d'architecture delta. Parce que nous avons la conviction que c'est la construction la plus pertinente. Les trikes delta ont une roue directrice à l'avant et deux roues arrière. Le siège se trouve dans le tiers arrière de l'espace entre le moyeu avant et l'axe médian des roues arrière. Cette architecture apporte entre autres une grande stabilité au versement latéral et une bonne motricité.

## RAYON DE BRAQUAGE RÉDUIT

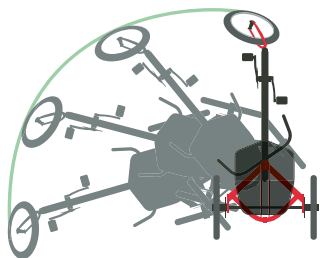

> De par sa géométrie, un trike delta vire quasiment sur place – un vrai plus, pas seulement au moment de se garer.

## NE MONTEZ PLUS : PRENEZ PLACE

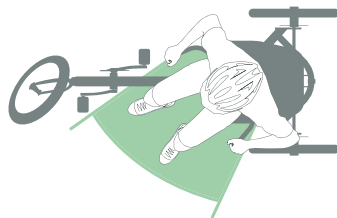

> À l'arrêt, la stabilité d'un trike delta permet une installation en tout confort sur le siège entre les deux roues arrière.

## STATIONNEMENT À LA VERTICALE

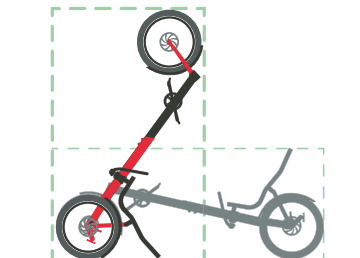

> Stationnement debout autorisé ! À la verticale sur le triangle dossier-roues arrière, un trike delta économise l'espace. À l'extérieur, il fera sensation.

## DEUX ROUES MOTRICES ? VALIDÉ !

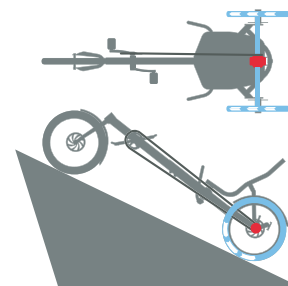

> Sur un trike delta, la plus grande partie du poids est au niveau des roues arrière, ce qui leur confère une bonne motricité. Le montage d'un différentiel, qui répartira la force motrice sur les deux roues arrière, facilite l'ascension des raidillons, quel qu'en soit le revêtement.

> Idéal pour les dénivelés positifs : Shimano Steps !

## À HAUTEUR D'AUTO

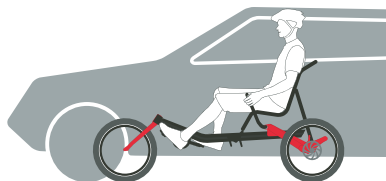

- > Un siège haut (extra haut : sur le LEPUS) permet d'être mieux vu. Et être mieux vu, c'est plus sûr. N'empêche : jamais sans mon fanion !

## GUIDON HAUT EN OPTION

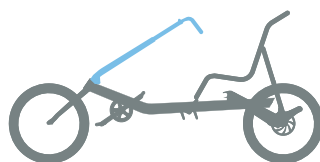

- > La roue directrice unique à l'avant et la longueur du cadre permettent la conception de modèles dotés d'un guidon haut, dont le maniement est intuitif (TRIGO UP).

## S'ATTELE À UN VÉLO DEUX-ROUES

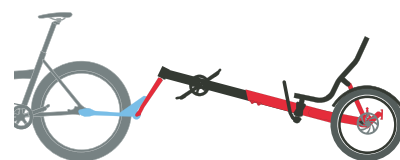

- > Fantastique pour les sorties communes : le kit suiveur permet d'atteler un trike delta (TRIX et KETTWIESEL Allround) à un vélo classique.

## GARDE AU SOL REHAUSSABLE

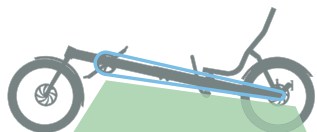

- > Bien qu'ils soient des vélos couchés, les trikes delta disposent de la garde au sol qu'il faut pour un usage au quotidien. En effet, pas question que les bordures de trottoir, les rampes, etc. soient source de danger ni qu'elles fassent obstacle à l'accessibilité
- > Si on roule souvent sur mauvais macadam voire en hors-piste, un dérailleur Linear peut être un choix judicieux, pour davantage de garde au sol qu'un dérailleur classique (sauf sur TRETTS et TRIGO).

## S'ATTÈLE EN TANDEM



- > Un plus un font un : Avec une attache tandem, il est possible de relier deux trikes delta, par sécurité ou pour le fun.

# ACCESSOIRES ET OPTIONS POUR TRIKES DELTA



01

## HOUSSE ANTIPLUIE



### 01 Carénage parapluie

Depuis à présent plusieurs années, le système breveté de pliage parapluie du carénage a fait ses preuves, ainsi que le confort à l'installation comme à la descente – sans oublier bien sûr la protection contre les intempéries !

### 02 Poncho de pluie

Le gain en liberté de mouvement et les fentes latérales optimisées permettent de sortir et de rentrer les bras en tout confort. Particulièrement agréable sur ce poncho – dont la fabrication est confiée à VAUDE : le nouveau col. Il protège du froid et du vent, garde le cou et les oreilles au chaud.

### 03 Rétroviseur

Angle de vision élargi, sécurité accrue. Le rétroviseur est livré avec le Carénage parapluie et peut être monté à gauche comme à droite. Réglage très facile, multipositions, absolument insensible aux vibrations.

### 04 Support smartphone

Fixation sûre pour quasiment tous les modèles de smartphone. Développé pour le Carénage parapluie.

### 05 Kit garde-boues pour TRIGO

Simple à monter, ces garde-boues offrent une protection optimale contre l'eau et les projections de toutes sortes. Ce kit trois-roues de chez SKS, marque qui a fait ses preuves en matière de qualité, se jouera des flaques d'eau et vous fera oublier les affres de la gadoue : un atout simple à ajouter à ceux que TRIGO et TRIGO UP peuvent déjà faire valoir pour un usage au quotidien.

### 06 Housse antipluie

Protection optimale, esthétique au top. La housse antipluie dédiée à nos sièges couchés est à présent également dispo pour les sièges XXL et TRIGO.



05



02



06



03



04



07



08



09



10



11



12



13



14

## TRANSPORT



### 07 Roller Rack

Un porte-bagages à roulettes et poignée télescopique, qui se fixe derrière le siège et supporte des charges conséquentes, comme des packs de bouteilles ou un rollator. Doté du Roller Bag (cf. 08), c'est un chariot de courses.

### 08 Roller Bag

Le sac de 70 litres avec bandes réfléchissantes est fabriqué en nylon ripstop enduit de PU, soudé par ultrasons à 75 % et donc très étanche.

### 09 Sacoche de siège, droite et gauche

Les sacoche latérales se fixent des deux côtés de l'assise. Papiers, clés et téléphone sont rangés à l'abri des intempéries et à portée de main quand on roule.

### 10 Support de panier TRIGO

Le support de panier pour le TRIGO et le TRIGO UP est compatible avec différents systèmes courants du marché, comme par exemple le système « Basket » de Racktime.

### 11 Support universel

Ce support permet la fixation sur le cadre de tout accessoire qu'on souhaite garder dans son champ de vision. Nos petits mais précieux compagnons tels que smartphone, GPS ou éclairage amovible bénéficient d'un mode de fixation dignes d'eux.

### 12 Lowrider

Charge bénéfique : 2 sacoche sur le Lowrider augmentent l'appui à la roue avant sans altérer le comportement roulant.

### 13 Adaptateur pour attache Weber

Cet adaptateur permet également d'atteler aux trikes des remorques à timon droit.

### 14 Attache tandem

Elle permet de former un tandem avec deux trikes – voir l'illustration de droite ! Pour atteler le trike de derrière, déposer la roue avant, insérer les pattes de la fourche sur l'attache et serrer.



## GUIDON



### 15 Guidon haut TRET (option)

Parce qu'il rappelle le guidon d'un vélo « normal » et qu'il s'utilise de façon similaire, un guidon haut est d'un maniement intuitif. Un enfant qui le préfère au guidon sous le siège a notre bénédiction s'il fait ce choix, lequel choix confèrera à son TRET un bon vieux look façon chopper !



15

### 16 Levier de frein de stationnement

Un petit levier en plastique comprime le levier de frein. Intuitif, il s'actionne même si l'on a des troubles de la motricité fine. Les crans très fins permettent de verrouiller sans problème les freins même usés ou mal réglés. Les freins hydrauliques peuvent être bloqués de la même manière !



16

## SÉCURITÉ



### 17 Antivol de cadre

Made by HASE BIKES, for HASE trikes : doté d'un support conçu spécialement et complété par un câble acier qui permettra une bonne sécurisation du cadre.



17

## TRANSMISSION



### 18 Différentiel (option)

Sans cette invention, l'automobile n'aurait pas été ce qu'elle est ; sur nos trikes, le différentiel assure encore plus de plaisir – surtout sur terrain meuble. Conçu spécialement pour le KETTWIESEL, il transmet la force motrice aux deux roues arrière. En tout-terrain ou en montée dans la boue, il dévoile tous ses atouts en assurant la motricité là où d'autres jettent l'éponge.

### 19 Différentiel TRIGO

Le différentiel de la série TRIGO est également un produit conçu chez HASE BIKES ; il répartit sans faillir la puissance sur les deux roues arrière. En parfaite cohérence avec la flexibilité qui caractérise ces trikes modulaires, il peut être monté a posteriori.



18



19



14





*LA WUPPER*

*ENJAMBÉE*

Le Viaduc de Müngsten est le plus haut pont ferroviaire d'Allemagne ; entre Remscheid et Solingen, il enjambe la vallée de la Wupper. Considéré comme une merveille d'ingénierie, il est, comme on peut le voir ici, très prisé des photographes. Notre sujet : peut-être une plus grande prouesse encore, voire un miracle : un homme qui, à la suite de deux graves AVC, en était réduit à contempler le plafond de sa chambre et qui, aujourd'hui, sept ans plus tard, fait ses 32 kilomètres de vélo quotidiens.



Il y a sept ans, Dierk Fischer a bien failli « franchir la Wupper », comme on dit ici dans le Bergisches Land lorsqu'une personne décède. Du jour au lendemain, deux graves AVC ont bouleversé sa vie du tout au tout. Hémiplégique, privé de la parole et de la marche, incapable de se tenir assis, la seule chose qu'il pouvait faire : regarder son plafond. « Le plafond blanc » reste pour lui le mot par lequel il désigne cette période sombre.

Après un temps qui lui a semblé une éternité, il y a eu d'abord les premières tentatives de mobilisation en fauteuil, à l'hôpital, puis par la suite la rééducation en centre à Düsseldorf. C'est là qu'une ergothérapeute lui a

posé LA question déterminante : « Qu'est-ce que vous aimeriez arriver de nouveau à faire ? » Fischer, qui à ce moment-là avait au moins recouvré l'usage de la parole, mais était dans la quasi-incapacité de faire quoi que ce soit d'autre, réfléchit longuement. Puis il répondit : « Faire du vélo. » Fixé, le but paraissait hors de portée, compte tenu d'un sens de l'équilibre quasiment disparu. Sur un vélo ordinaire, il lui fallait l'aide de trois personnes pour le soutenir et le pousser et rien que cet effort-là lui faisait l'effet « de faire l'ascension de l'Eiger par la face nord ».

À la recherche d'un vélo adapté à son handicap, il a fini par tomber sur notre site internet et, sa curiosité éveillée, par prendre ren-



dez-vous chez le revendeur HASE BIKES le plus proche. Lequel lui conseilla un LEPUS, proposant dans la foulée un essai ... qui se termina dans le fossé ! « Même pas une égratignure ! Vous avez vu, ça c'est de la qualité ! » dixit le revendeur ... Démonstration faite, notre ami Fischer fut convaincu et passa commande d'un LEPUS STEPS avec motorisation et manettes couplées à une main.

### DES AMIS POUR LA VIE

Livraison ponctuelle pour son 70<sup>e</sup> anniversaire : cadeau de la famille et des amis. C'est si précieux d'être entouré ! C'est au guidon de son LEPUS que Dierk exprime sa gratitude. « Le vélo, c'est tout pour moi », nous dit-il. Jour après jour, il accomplit son « parcours fétiche ». 32 kilomètres au départ de chez lui.

C'est le LEPUS qui l'a porté à travers la pandémie. Mais il a un regret : l'annulation de la rando vélo régionale organisée par la chaîne WDR. Avec Gisela, son épouse, il compte plusieurs participations : 260 kilomètres en trois jours, avec 1 000 autres cyclistes. À présent, il croise les doigts pour la prochaine édition. D'ici-là, maintien du parcours fétiche quotidien. Sans dévier de la Wupper. — x







02.

# TANDEMS MULTI- USAGE(R)S

## *EST-CE ENCORE UN TANDEM ?*

Oui ! Et c'est un taxi parental, et un vélo cargo : une flotte à lui tout seul. Un PINO, quoi. N'optez pas pour le PINO si vous préférez vous planquer derrière le pilote plutôt que, cheveux aux vent, rouler en cinémascope. De même, si vos enfants préfèrent rouler tassés dans une caisse en bois plutôt que s'activer joyeusement au pédalier avant, le PINO n'est pas pour eux. Quant aux personnes pour qui une mobilité sans voiture est une utopie, ne leur parlez pas du PINO. Pour tous les autres, c'est le plus fantastique des tandems. Et pour nous, donc !



# VAE DES VILLES, VAE DES CHAMPS

— Une illustration vaut mieux qu'un long discours... que dire de plus ? Peut-être ceci : s'installer devant ne demande aucun prérequis particulier, sinon de faire un minimum confiance au pilote derrière vous. Le moteur est doté d'un mode aide à la marche, qui facilitera la poussée d'un PINO lourdement chargé. Il existe une foule d'accessoires pour un usage cargo, enfants ou vélo inclusif – allez voir à partir de la page 52 !

Au fait : « Voiture rime avec torture, PINO STEPS avec peps ». Autrement dit : le PINO STEPS, une affaire qui roule pour le climat. À la fois véhicule de loisir, navette familiale ou vélo cargo, il est une alternative crédible à la voiture. Du moins à la seconde voiture.





## PINO STEPS



### Équipement

- Cadre en aluminium, télescopique
- Longueur 184–245 cm, largeur 60–80 cm (24 cm sans siège ni pédales et guidon replié), hauteur 83–125 cm
- Empattement 118–154,5 cm
- 33 kg, charge maxi 225 kg
- Motorisation VAE Shimano Steps E6100, batterie 504 Wh
- Fourche suspendue Spinner 300
- Dérailleur 11 vit. Shimano, manettes embouts de guidon Microshift et poignées ergo
- Freins à disques hydrauliques
- Pédalier tandem HASE BIKES à roue libre intégrée, AR droite 170 mm 44 dts., gauche 36 dts., AV 165 mm, 38 dts.
- Jantes alu double paroi AR œillets doubles, rayons SAPIM inox
- Moyeux à axe traversant au standard Boost
- Garde-boues SKS noir mat
- Éclairage sur batterie moteur : B&M IQ-X, feu arrière intégré
- Porte-bagages Atran Velo (25 kg maxi)
- Blanc brillant nacré

Détails de l'équipement consultables à l'adresse <https://konfigurator.hasebikes.com/fr/>. Le modèle PINO est également disponible en version de base non motorisée.

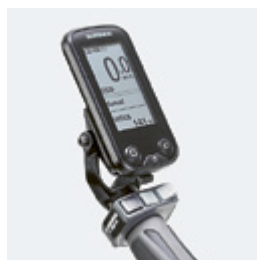

### 01

L'afficheur Shimano est fixé au bout du guidon. C'est bon à la fois pour l'ergonomie et la sécurité. Cela permet de voir les indications essentielles sans avoir à tourner la tête ni baisser les yeux : vitesse, niveau d'assistance, autonomie estimée, charge restante, et bien d'autres choses.



### 02

Transforme le PINO en VAE : le Shimano Steps E 6100. Petit poids (2,8 kg), ce moteur d'une puissance nominale de 250 watts dispose de trois modes d'assistance : Eco, Normal, High. Portable, la batterie Li-ion de 504 Wh se recharge complètement en quatre heures.

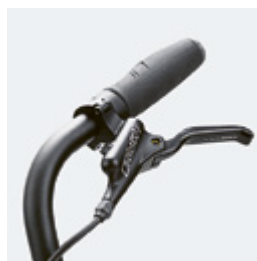

### 03

En tandem ou cargo à pleine charge : pour faire le poids, il faut des freins puissants. Aussi, le PINO STEPS est équipé de série de freins à disques hydrauliques. Ces freins à étriers quatre pistons permettent un dosage précis du bout des doigts.



# JUSQU'AU BOUT DU MONDE OU AUX CONFINS DE WALTROP.

— A vélo, où placer le curseur pour cocher la case « voyage » ? A 20 kg de bagages ? A la première nuit hors de chez soi ? A 100 km parcourus ? Avec le PINO TOUR, la case est cochée. Une fois les sacoches arrimées au Lowrider et la tente, les sacs de couchage et tout l'attirail sanglés sur le porte-bagages arrière, un seul désir vous habite : pédaler jusqu'à l'horizon.

Puis permuter les postes de pilote et d'équipier, et continuer, guidés par votre soif de découvertes. À l'avant comme derrière, la caresse du vent frais dans les cheveux et mille parfums dans les narines : fleurs en bordure du chemin, pâtures semées d'animaux, pins sur le coteau. Et – à la rigueur – quelques vapeurs de diesel au passage d'un tracteur;-) Quoi qu'il en soit, le voyage, c'est maintenant. Dès le premier kilomètre.



PINO TOUR



Équipement

- Cadre en aluminium, télescopique
- Longueur 184–245 cm, largeur 60–80 cm (24 cm sans siège ni pédales et guidon replié), hauteur 83–125 cm
- Empattement 118–154,5 cm
- 30 kg, charge maxi 225 kg
- Fourche suspendue Spinner 300
- Moyeu 14 vit. intégrées Rohloff Speedhub, compatible avec cadres axe traversant 12 mm, à poignée tournante
- Freins à disque hydrauliques
- Pédalier tandem HASE BIKES à roue libre intégrée, AR droite 170 mm 44 dts., gauche 38 dts., AV 165 mm, 38 dts.
- Jantes alu double paroi AR œillets doubles, rayons SAPIM inox
- Garde-boues SKS noir mat
- Éclairage par moyeu dynamo SON axe traversant : B+M IQ-X et Top lite Flat Brake plus
- Porte-bagages Tubus Logo (40 kg maxi), lowrider HASE BIKES (36 kg maxi)
- Bleu, métallisé brillant

Détails de l'équipement consultables à l'adresse <https://konfigurator.hasebikes.com/fr>



01

Un must pour le voyage à vélo : le **Lowrider**. Sur ce robuste porte-bagages HASE BIKES, chaque côté peut accueillir une grande et une petite sacoche. Loin de perturber la conduite, les bagages ainsi placés à l'avant sous le siège couché améliorent la motricité.



02

L'arrière offre aussi un emplacement de choix pour les bagages : le **Tubus Logo**. Ce porte-bagages tout en finesse supporte jusque 40 kg. Surbaissé, le point d'attache des sacs améliore la stabilité en abaissant le centre de gravité.



03

Choix indiqué pour longues distances sur tous profils : le **Rohloff Speedhub 14 vitesses**, dont l'étagement linéaire assure une fluidité de l'effort en toutes circonstances. Les cyclo-voyageurs expérimentés ne jurent que par ce moyeu à vitesses indestructible à l'entretien minimal.







*PINO. PINOO. PINOOO.  
L'HYPHER ADAPTABLE*



Le nouveau PINO se dote d'un cadre télescopique. En clair : pour réduire l'empattement, il suffit de rentrer la partie avant du cadre dans la poutre principale. L'avantage ? Avoir par exemple un vélo cargo avec l'agilité et l'empattement d'un vélo urbain usuel. Ou une navette parentale qui se fasse petite dans les caves, les garages et autres espaces exigus. Ou un tandem avec l'empattement d'un VTT 29 pouces, qui prenne place sur n'importe quel porte-vélo arrière. Atout de taille !



Ce photomontage aux allures de bois de cerf représente en réalité le nouveau guidon dans diverses positions. Pour une meilleure ergonomie, il se règle en effet en largeur... sans modifier l'angle des poignées. La hauteur quant à elle est également réglable, comme le montre l'illustration. Ainsi, les pilotes de tous gabarits et de toutes tailles pourront en adapter au mieux la position.



## Adaptable et ergonomique



Robuste, le guidon est formé par matriçage. Il est doté de butées réglables pour conserver les préférences au niveau des angles et inclinaisons, et une seule vis suffit à le libérer. Il peut alors se rabattre en arrière en position de transport. Siège avant déposé et cadre rentré au maximum, le PINO prend place sur n'importe quel porte-vélos usuel. Et, du coup, sur quasiment toutes les voitures !







## *ROULER DEVANT ? UN JEU D'ENFANT !*

---

La vie est belle en PINO ! Dès qu'ils mesurent un mètre, les petits sont de la partie. Et devant, s'il vous plaît ! Ainsi placé aux premières loges, on se fera un plaisir de servir de pilote. Et puis pouvoir contribuer au pédalage, c'est quand même mieux que de se laisser promener passivement. Mais le pédalage est facultatif : la roue libre permet de débrayer. Du coup, ce n'est pas un souci si on oublie de pédaler à la vue de ces magnifiques chevaux dans le pré. Et si d'aventure, après une longue journée, l'enfant pique du nez, la maman ou le papa le voient sans avoir à se retourner !

# DES PLUS À LA PUISSANCE 2 LE PINO.

Un tandem, c'est un tandem. Sauf quand on parle d'un PINO. Parce que le PINO est un tandem étagé, et donc multifonctions. Ici, celui qui pilote et qui passe les vitesses est derrière. L'équipier ou l'équipière est installé-e devant, sur un siège grand confort. Ce principe d'un positionnement étagé ne manque pas d'atouts.

## VUES IMPRENABLES

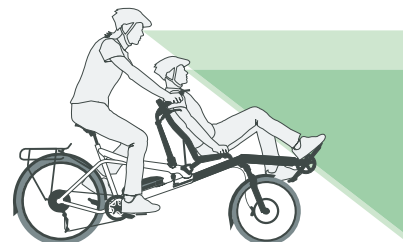

> Je vois ce que tu ne vois pas ? Pas sur le PINO. À la différence d'un tandem classique, personne n'a la vue limitée à la nuque du pilote : l'horizon est dégagé.

## BAGAGES ? MÊME PAS PEUR



> Des accessoires, tels que le Lowrider surbaissé qui accueille quatre sacoches sous le siège avant, font du PINO le vélo de voyage idéal pour les petites virées comme les périple au long cours.

## ROUE LIBRE À L'AVANT

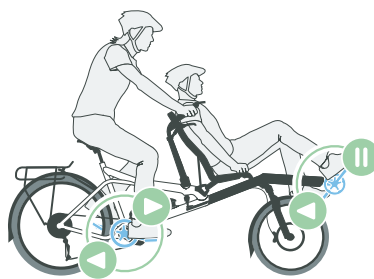

> Pédalage facultatif. Au poste avant, il est permis de buller, se mettre en grève, se ménager, dormir. Ou tout simplement d'oublier de pédaler, tant il y a de choses passionnantes à voir !

## PLUS CONFORTABLE QU'UNE SELLE

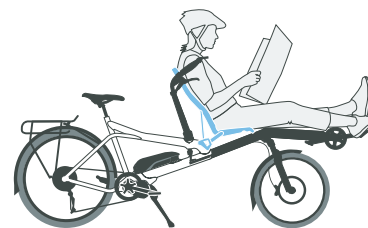

> Le siège incliné ergonomique offre un confort absolument propice aux petites pauses à l'ombre. Un banc ? Pour quoi faire ?

## IL FAUT QU'ON SE PARLE



> Pas de problème ! Et sans s'égosiller. La position des deux équipiers sur le PINO permet de bavarder, faire des plans, refaire le monde à loisir.

## APRÈS L'ÉCOLE, LES COURSES



> Le Porter Bag pliable transforme le siège couché en un cabas de 120 litres. Le Porter Rack supporte les charges lourdes et encombrantes, comme par ex. deux packs de bouteilles.

## AUX AVANT-POSTES AVEC HANDICAP

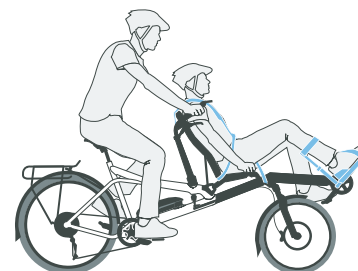

> Parfait en cas de handicap visuel, le PINO convient à toute personne qui ne peut rouler seule : roue libre, extensions de siège, harnais et pédales spéciales donnent accès aux joies du vélo.

## PRENDRE PLACE ET NON MONTER

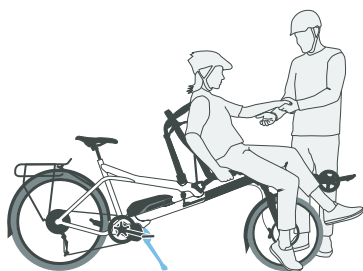

> Même chargé, le PINO est parfaitement stable sur sa béquille double. Aussi, le pilote est pleinement disponible pour aider l'équipier à s'installer ou à mettre pied à terre..

## LE PINO GRANDIT AUSSI

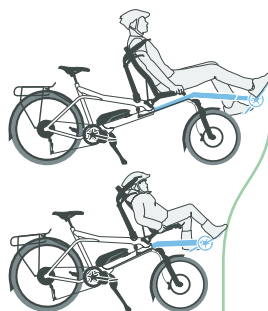

> Devant, le PINO se règle en continu à la taille du cycliste. Muni de manivelles réglables et d'un adaptateur, on peut faire équipe dès qu'on mesure un mètre ! Et jusqu'à quelle taille ? 2 mètres !

## PARÉ À VOYAGER EN CINQ MINUTES

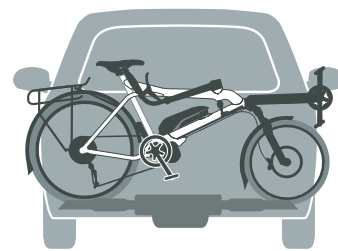

> Le PINO peut très simplement se faire aussi petit qu'un VTT 29 pouces et prendre place sur un porte-vélos arrière, et donc être transporté par quasiment toutes les voitures.

# ACCESSOIRES POUR TANDEMS



01  
02



02  
03



01  
02  
03

## TRANSPORT



### 01 Porter Bag

Quelques chiffres qui en imposent : 80 litres de capacité – extensibles à 120 litres avec le zip du rabat supérieur – imperméable à la pluie et la poussière. Avec ses 1600g tout compris, la sacoche peut emmener jusqu'à 40 kilos. Hyper pratique : le Porter Bag peut être plié derrière le siège.

### 02 Porter Rack

Le porte-charge pliant situé sous le siège se présente désormais sans béquille double ; en effet, il faudrait sinon le démonter chaque fois qu'on raccourcit le PINO. Même dépourvu de béquille, le Porter Rack est parfait pour le transport d'objets volumineux et lourds. À titre d'exemple, deux packs d'eau minérale y prennent place sans souci.

### 03 Rack Bag

Le Rack Bag reste inchangé, puisqu'il est compatible avec le nouveau Porter Rack. Il accompagne même le raccourcissement du vélo sur une partie de sa course. C'est seulement en cas de raccourcissement total du PINO en vue du transport que ce sac doit être enlevé.

### 04 Lowrider

Le nouveau porte-bagages surbaissé ne se différencie pas de son prédécesseur que par la forme. Son nouveau design permet de le laisser en place quand le PINO est raccourci pour le transport. Cela mis à part, rien n'a changé : le Porte-bagages surbaissé se monte sous le siège avant et emmène de chaque côté une petite et une grande sacoche.

### 05 PINO Weber-Dock

Les prises Weber sont vraiment géniales – elles transforment les vélos en engins tracteurs pour remorques en tous genres : pour enfants, pour chiens ou toutes sortes de bricoles. Pour une bonne compatibilité du PINO, nous avons conçu une « platine Weber » qui permet une fixation sécurisée du connecteur.



01



04



02



05



03



06



07



08

## TRANSPORT



**06** **Sacoche de dossier pour PINO et trikes**  
Une « boîte à gants » pour le capitaine : À l'épreuve des intempéries, cette sacoche de 5 litres se fixe au dossier du siège avant. Munie de boucles Fidlock, elle s'enlève en un clin d'œil, et sa bandoulière permet d'emporter ses petites affaires avec soi sans rien transvaser.

## SELLE / SIÈGE



**07** **Adaptateur position assise pour enfants**  
L'adaptateur est nécessaire lorsque l'on roule avec un enfant et qu'on veut utiliser le Porter Rack, ce qui est fréquent avec toutes les bricoles qu'il faut emmener avec la jeune classe ... l'adaptateur avance l'assise de 150 mm : suffisant pour la compatibilité. L'adaptateur se monte rapidement et sans outils.

## BÉQUILLE



**08** **Béquille double HASE BIKES**  
Forgée, la béquille double de notre conception supporte 100 kg. Mais ce qui la caractérise, c'est surtout sa stabilité. Avec une largeur d'appui de 700 mm et une longueur de pieds réglable en continu, le PINO peut être stationné avec une grande stabilité. Elle se replie et se déplie sans difficulté avec une personne installée à l'avant.

Un vélo peut, dans une très large mesure, se substituer à une voiture – chez HASE BIKES, c'est notre conviction. Il faut juste faire l'essai ! C'est dans cet esprit que nous sommes allés trouver des automobilistes pour leur soumettre une proposition qu'ils ne pouvaient pas refuser :

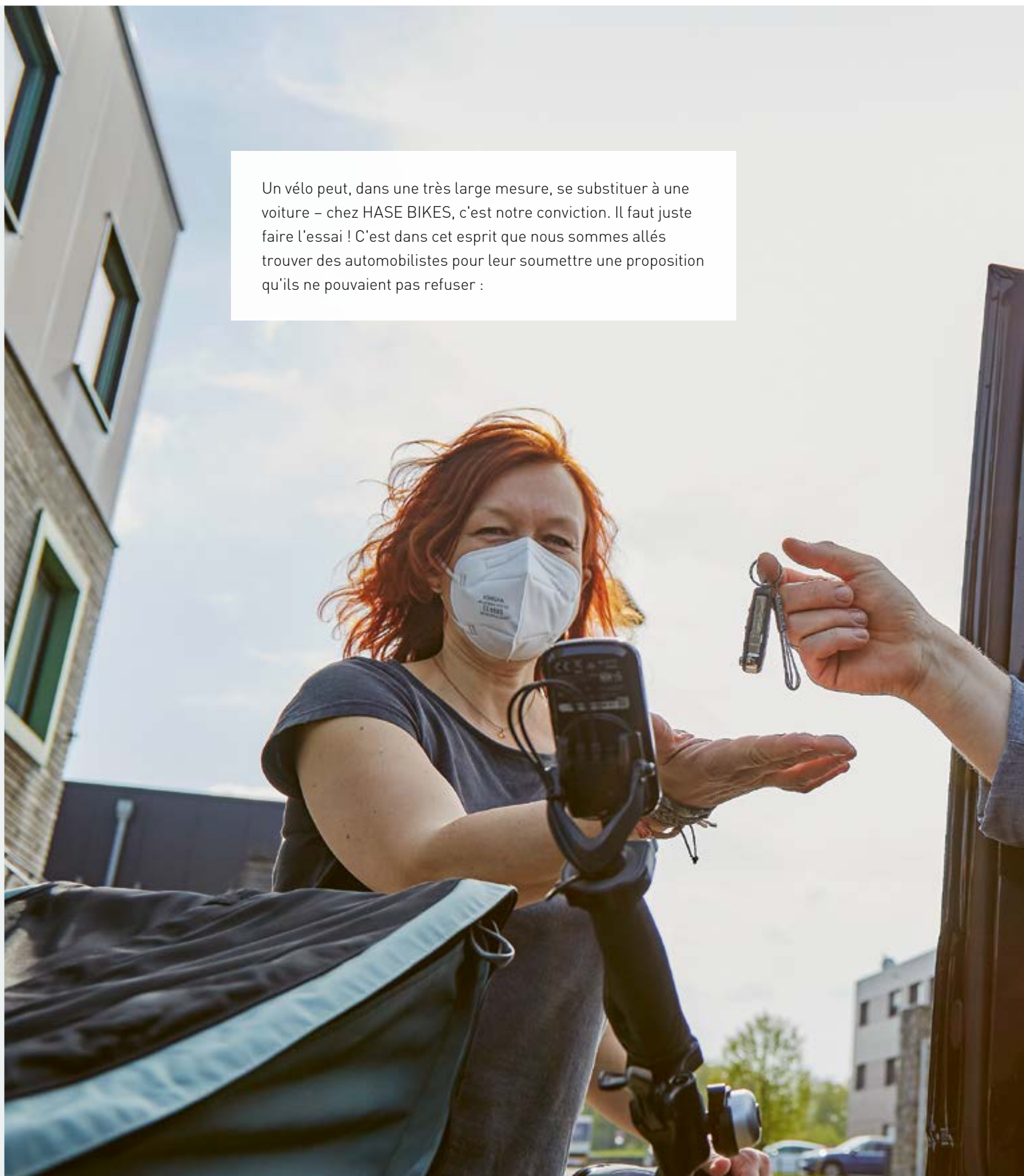





*UN PINO*

*CONTRE*

*UNE AUTO*

# TESTS GRANDEUR NATURE À WALTROP

---



Chez HASE BIKES, nous ne sommes pas antivituures. Nous-mêmes sommes conducteurs. Chaque fois que le trajet est trop long, la charge trop volumineuse ou ... que la flemme nous gagne. Avec un PINO STEPS, ces situations se présentent moins souvent que bien des automobilistes se l'imaginent. Mais assez de discours ...

La parole est d'argent, l'expérience est d'or : nous avons fait le prêt d'un PINO STEPS à cinq familles de Waltrop et environs. Juste comme ça. Enfin, il y avait une contrepartie : qu'ils nous confient leurs clés de voiture. Se sont prêtés au jeu : Stefan Manier, cuisinier ; Dieter Link-Stern, technicien environnement en retraite ; Ute Böhm, pharmacienne ; Kirsten Bode, médecin ; Jan Dickhöfer, agriculteur bio.

L'échange s'est fait fin avril chez nous, dans le strict respect des mesures barrières, avec rendez-vous individuels et masques nez-bouche. Au menu : instructions détaillées sur l'utilisation du PINO et des accessoires et, bien évidemment, essais de pilotage sur le site de la Houillère. Après quoi nous n'avions plus qu'à attendre les retours que nos testeurs grandeur nature nous en feraient. —>



## À PROPOS DE RISQUES ET D'EFFETS SECONDAIRES ...



**D**es risques ? L'addiction, peut-être. Des effets secondaires ? En cas d'utilisation régulière, baisse du stress, moins de mal au dos, un sommeil de meilleure qualité.

Sans oublier ces petits riens qu'on apprécie d'autant plus : les sous-vêtements qui restent secs, par exemple. C'est le constat de notre pharmacienne Ute Böhm, qui, de ses trajets domicile-travail avec le PINO, garde l'impression de n'avoir eu que de la pluie. À partir du troisième jour, le plaisir était vraiment au rendez-vous, sans compter le gâteau aux amandes et au miel qu'une collègue avait parié sur le fait qu'elle ne tiendrait pas les trois semaines sans voiture.

En plus de l'usage cargo, Ute Böhm s'est également servie du PINO comme tandem pour emmener à l'école sa fille Paulina. Laquelle n'était a priori pas ravie d'aller s'afficher devant l'école à bord de ce drôle de vaisseau. Mais – qui l'eût cru – de l'avis unanime des copines, l'engin était « trop bien » ! Maman eut donc le feu vert pour remettre ça, avec en prime le vent dans les cheveux et de belles conversations entre mère et fille.

Au bout des trois semaines, Ute Böhm a eu son gâteau, fait maison ! Et nous, une magnifique carte de remerciement, écrite à la main. À nous de dire merci en retour, chère Ute !

## ... DEMANDEZ CONSEIL À VOTRE MÉDECIN OU À VOTRE PHARMACIENNE



**K**irsten Bode est médecin. Quand elle parle risques et bénéfices secondaires, elle pense au climat. Elle est d'avis que moins de voitures, c'est bien pour l'avenir des enfants ET bon pour notre présent. Aussi bien au physique qu'au mental : zéro stress dans les bouchons, zéro énervement pour trouver où se garer, bénéfique pour la condition physique, aussi bien cardio que musculaire. Elle s'est rendue tous les jours en PINO à son cabinet, l'a pris pour faire les courses et même pour une visite à domicile. Après ces trois semaines, elle aimerait garder le PINO ... et suggère que HASE BIKES en offre un service de location sur Waltrop. Idée à creuser :-)

## ERREMENTS D'UNE FIGURE LOCALE



**Ê**tre (re)connu, ce n'est pas toujours un cadeau : la fois où Stefan Manier a quand même pris le volant pendant la période test pour ravitailler son restaurant « Gasthaus Stromberg », il s'est fait pincer par un de ses concitoyens bien informés qui, rigolard, après avoir sévèrement agité son doigt en l'air, fit le geste de mouliner avec les mains pour que le message soit clair. Pris sur le fait, serait-on tenté de dire, mais il faut bien admettre que l'approvisionnement d'un restaurant, c'est une autre dimension que les emplettes familiales ... Pour lui, il aurait sans doute fallu fabriquer un genre de PINO XXL UTILITAIRE. Transmis à nos concepteurs ;-)

Quoi qu'il en soit, notre cuisinier a pu utiliser le PINO comme vélo de fonction. Le jour de la Fête des mères, un menu surprise a même fait le trajet jusqu'à Recklingshausen. Gastronomie mobile d'un nouveau genre – servie à domicile par le cuisinier en personne.

Bilan du chef ? Le PINO : un super vélo familial et le véhicule idéal en centre-ville. « Là, si vous parlez de faire un saut à la poste, vous y faites vraiment juste un saut, sans perdre une demi-heure à se garer. » Conclusion : pour Stefan Manier, le zéro-voiture, ce n'est pas encore ça. Mais pour renoncer à la deuxième voiture, c'est parfait ! Nous sommes d'avis que c'est déjà beaucoup.

## MILITANT ÉCOLOGIQUE AVEC SUV



**V**ouloir persuader Dieter Link-Stern des bienfaits du vélo, c'est prêcher un convaincu : il effectue 85 % de ses déplacements sur deux roues.

Autant dire que les 15 % restants sont négligeables. Il s'est porté candidat à l'échange parce que le PINO ne ressemble à aucun des vélos qu'il connaît. Au bout de ces trois semaines, il se sent ne faire qu'un avec le PINO : « Quel sentiment d'espace ! », s'enthousiasme-t-il. « Et le coup de pied aux fesses en mode "Boost" ... » Pour ce technicien auto, qui a travaillé pour un géant de l'automobile, le PINO est un SUV qui vous permet de vivre la nature avec ses cinq sens sans lui nuire. Autant dire que, chaque jour, le PINO l'a électrisé ! [➤](#)

## VÉLO FOR FRIDA



**F**rida n'a pas du tout de voiture. Il ne manquerait plus que ça : elle n'a que 13 ans. Elle n'était donc pas éligible à l'échange avec un PINO, il lui a donc fallu en détourner un.

Et elle est si incroyablement désarmante que Jan, son père, n'a pas vraiment pu offrir de résistance. Tout de même, notre agriculteur bio a pu l'emprunter de temps en temps, par exemple pour pédaler jusqu'au poulailler mobile au milieu de la prairie, récolter les œufs fraîchement pondus.

Le reste du temps, Frida vadrouillait sur le PINO, seule ou avec une copine. Et les parents privés de vélo ? Ravis de voir leur fille vivre sa vie, elle qui était sinon plutôt tributaire de ses parents pour se déplacer, la ferme bio étant un petit peu loin de tout. Plus besoin d'emmener Frida où que ce soit, et pendant trois semaines elle s'est effectivement chargée des emplettes du foyer... à l'exception des caisses de bouteilles que les parents ont préféré lui épargner. Gageons que Frida l'aurait fait les doigts dans le nez ...





Et Frida ? Son avis ? Elle s'est vraiment éclatée à tirer des bords à travers la campagne au gré de l'humeur en compagnie de sa meilleure copine, ou à rendre visite aux animaux de la ferme, absolument pas effarouchés par ce deux-roues insolite. Pas peu fière d'avoir établi le meilleur score – 564 kilomètres cumulés sur la durée du défi. Cherchez une volonté de fer, vous trouverez Frida.

La fin frise la délinquance en col blanc : Comme Frida ne voulait plus rendre le PINO, elle a proposé à Kirsten Hase de disposer d'une plate-bande dans le jardin cultivé en biodynamie de ses parents – à vie, s'il vous plaît ! Piraterie, puis tentative de corruption... Mais jusqu'où ira-t-elle ? Cheffe de gang à Waltrop ?? La Greta de la transition des mobilités ??? Il nous tarde de le savoir ! ———✗





\*Traduction pour les adultes : Les vélos spéciaux HASE BIKES permettent aux adolescents et aux enfants porteurs d'un handicap d'accéder à une mobilité autonome. Ils favorisent le développement moteur, la socialisation et, surtout, la confiance en soi.

03.

# *HANDI-TRIKES*

---

# *POUR LES KIDS*

---



## *VOUS VOIR À L'ŒUVRE*

Les vélos HASE BIKES n'attendent plus que vous. Que vous chaussiez les pédales et que pédaler ne soit que du bonheur. Vous avez le droit de tracer votre voie – et si vos jambes ne vous portent pas, eh bien tracez-la à vélo ! Vivez la vitesse, le vent qu'on affronte pleine face, le drift, les gerbes de boue. Ne vivez plus cloîtré et isolé, à vous le plaisir partagé des sorties au grand air, et faites voir au monde qui vous êtes.\*



# *ACTION SUR ORDONNANCE ? TRIKE IT OUT !*

Pour être sur un pied d'égalité avec les autres, la solution peut être de s'installer plus bas. Cela peut sembler paradoxal, mais c'est ça, le TRIK. Trike couché au centre de gravité proche du sol, le TRIK est tellement stable au basculement et d'une agilité telle que, même porteur de handicaps sévères, on peut faire la course devant et – cerise sur le gâteau – avoir un look vraiment stylé !

Le permis de triker, c'est pour tout le monde, à partir de 1,25 m jusqu'à 1,90 m. Les plus rapides seront toujours en sécurité grâce aux freins à disques haut de gamme ; ceux pour qui il est difficile d'avoir un pédalage rond pourront opter pour une transmission fixe. Les montagnes, on ne les déplace pas. Même en TRIK. Mais ne serait-ce qu'en faire le tour ou en gravir les sommets, c'est déjà du plaisir qu'on ne boudera pas !





### Équipement

- \_ Cadre en aluminium, réglage rapide du cadre, pliable
- \_ 170-230 cm x 86 cm x 80 cm (plié 116 cm x 86 cm x 61 cm), assise 50 cm, hauteur pédalier 43 cm
- \_ Taille du cycliste 125-190 cm
- \_ 21 kg, charge maxi 140 kg
- \_ Moyeu 8 vit. Intégrées Nexus Premium
- \_ Pédales avec cale-pieds et sangles
- \_ Pédalier 140 mm 32 dts.
- \_ jante alu double paroi, rayons SAPIM inox
- \_ Flasques pare-rayons réfléchissants
- \_ Éclairage sur batteries – AV : B&M Lumotec IQ Eyro ; AR : Toplight Flat S Permanent
- \_ Jaune

Détail de l'équipement consultable à l'adresse <https://konfigurator.hasebikes.com/fr/>.



### 01

Les enfants ont de petites mains ? Pour eux, le TRIX s'équipe de **leviers de freins enfant** à course raccourcie, afin de maîtriser les freins à disques aussi bien que les « grands ». Sur demande, le TRIX peut aussi être équipé de commandes regroupées sur une seule main.



### 02

Le TRIX est pourvu de **flasques pare-rayons**, ce qui nous permet de faire notre pub. Après tout, nous ne sommes pas peu fiers de nos vélos ! Mais leur finalité première, c'est la sécurité : éviter que rien ne se prenne dans les rayons – il faut reconnaître qu'à pleine vitesse, c'est du plus bel effet !

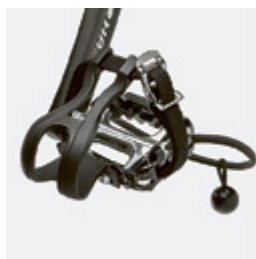

### 03

Sur un trike couché, la conduite est plus intuitive si le pilote voit ses jambes en pédalant. Pour empêcher les pieds de glisser, les pédales ont des **cages cale-pieds et des sangles**. Plus spécifiquement, il est possible, entre autres accessoires, de doter les pédales d'un maintien au mollet.



# PLAISIR PLUTÔT QUE HANDICAP :

Le dernier-né des trikes de l'écurie HASE est un trike pour les plus jeunes. Plus précisément, un trike réglable en continu pour tous les enfants entre un mètre et un mètre soixante. Le nouveau TRETS a un nouveau guidon bas dont la prise en mains est toute simple. Avec, les enfants se sentent vraiment cools... et, pour parler franchement : ils le sont ! Ceux qui trouvent le guidon haut encore plus cool peuvent le commander en option. Jetez un coup d'œil à la page 31 !

Le meilleur pour la fin : comme si le TRETS n'était pas encore d'un vert assez acidulé : il y a aussi la planche de stickers assortie ! Au choix : le Dino sauvage ou le Glam rose. On s'abstiendra d'assigner quoi que ce soit aux filles ou aux garçons : on choisit la couleur qu'on préfère, point final !



TRETS



**Équipement**

- \_ Cadre et Fourche en aluminium
- \_ Guidon bas
- \_ 152-179 cm x 73 cm x 68-78 cm,  
165-192 cm x 73 cm x 68-78 cm en mode trailer  
Hauteur d'assise 33-43 cm, hauteur pédalier 32 cm
- \_ Taille du cycliste 100-160 cm
- \_ 19,5 kg, charge maxi 100 kg,  
charge maxi en mode trailer 80 kg
- \_ Moyeu 8 vit. Intégrées Nexus Premium
- \_ Pédales avec cale-pieds et sangles
- \_ Pédalier 115 mm 32 dts.
- \_ jante alu double paroi, rayons SAPIM inox
- \_ Flasques pare-rayons réfléchissants
- \_ Éclairage sur piles : AV Spanninga Axendo, AR  
Spanninga Elips
- \_ vert/noir

Détail de l'équipement consultable à l'adresse  
<https://konfigurator.hasebikes.com/fr/>.

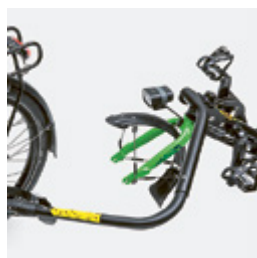

**01**

Roue avant déposée, timon monté : et voilà l'engin configuré en mode **Trailer**. De quoi, s'atteler aux parents pour une longue virée ou, à l'occasion, rentrer du jardin d'enfants en remorque. Au fait... il y a aussi une canne-poussette, pas la peine de vous dire pour quoi faire.



**02**

Prenez place, je vous prie : Le **harnais cinq points** sécurise l'enfant assis – de quoi forcer l'allure à l'occasion même quand ça tourne. Idéal pour les enfants qui ont du mal à se maintenir seuls, pour les garnements remuants ou pour les parents stressés.



**03**

L'architecture modulaire permet au TRETTS de suivre la croissance ou de s'adapter à différents pilotes. Pour le **réglage de la longueur en continu**, par ex., il suffit de libérer un blocage rapide et de faire coulisser le siège. Sans outils, sans raccourcir la chaîne !



## QUI ? OÙ ? COMMENT ?

### > QUI PEUT DEVENIR « HASE-BIKER » ?

Bien plus de gens qu'on ne le penserait ! Maniement intuitif, conception assurant une sécurité élevée, une foule de solutions d'adaptation spécifiques : ces atouts rendent l'utilisation possible même si l'on est porteur d'un handicap physique ou intellectuel important. Pour savoir ce qui est faisable, une seule chose à faire :

[trike it out!/rien ne vaut un essai !](#)

### > OÙ PEUT-ON L'ESSAYER ?

À travers le monde, il y a plus de 550 revendeurs HASE BIKES chez qui nos vélos vous attendent pour des tests et essais sans concessions ! Poussez la porte de l'un d'eux – au pire, cela se résumera à un essai statique ; dans le meilleur des cas, votre jeune cycliste repart la banane au beau fixe. Les adresses des revendeurs sont sur notre site web :

[www.hasebikes.com](http://www.hasebikes.com)



# LE BONHEUR PUISSANCE DEUX ? PINO !

Un vélo qui écrit « Famille » avec un grand F – C'est ça, le PINO, un tandem semi-couché avec lequel, où qu'on aille, on arrive ensemble. Un petit tour au glacier du coin pour se régaler de glace Schtroumpf à la chantilly ou week-end au bord du lac nuitée comprise : la jeune classe fera toujours la course en tête !

Nous avons éveillé votre curiosité ? À partir de la page 36, vous trouverez une foule d'infos sur le PINO ! Sur [hasebikes.com](http://hasebikes.com), vous trouverez, à côté du configurateur et autres infos, un film sur Nikki Garwood qui, malgré un handicap très lourd, a participé avec son père à L'Iron man – qu'ils ont terminé sur un PINO !







# *BIENVENUE*

---

# *À WALTROP* \*

---

Elle est belle, notre manufacture ! Site très visité, l'ancienne Houillère de Waltrop, briques rouges dans un écrin de verdure, est un super lieu où travailler. C'est ce qu'y font nos collaborateurs, plus de 80 personnes ayant toutes choisi de faire de leur passion un métier. L'artisanat s'allie à l'ingénierie, la compétence technique à l'inventivité la moins conventionnelle, l'idéalisme à l'esprit pratique. Après plus de 25 ans, nous avons grandi suffisamment pour réunir toutes les compétences nécessaires sans perdre la convivialité d'une entreprise de taille modeste, où tous se connaissent. Encore heureux !

\* Envie d'une visite ? Voir les dates ici :  
<https://hasebikes.com/31-2-Visite-de-lentreprise.html> !



01



02

01

Première pierre de la Halle 4 posée sur la Houillère de Waltrop : toute la production emménagera ici ! L'installation des bureaux dans la réserve classée monument historique où nous avons emménagé en 2001 est terminée.



01 03



02

Avoir des collaborateurs du monde entier, c'est fantastique. On se régale ! Pour fêter l'été, chacun a amené une spécialité de chez lui. Par exemple : du houmous. Ou des pasteis de nata. Sans oublier la « Kartoffelsalat ».

03

Catch the Beest! Assisté d'Alice et son lapin, HASE BIKES a fait campagne, au cours de l'été 2020, pour un centre-ville plus vivant et invité les habitants de Waltrop à relever le défi un PINO contre une AUTO.

04

La « Schokofahrt » : une riche idée pour promouvoir le « transport zéro émissions ». Kilian a déjà participé deux fois pour nous, en ramenant à la force de ses mollets du chocolat équitable depuis Amsterdam. Plus d'infos : [schokofahrt.de](http://schokofahrt.de) !



05



04

05

En 2019, nous avons fêté nos 25 ans. Par conséquent, nous avons encore l'âge de pédaler avec Fridays for future. Ou déjà celui d'agir pour les générations qui nous succéderont. Une bonne cause, quoi qu'il en soit !

06

Si tu ne viens pas à Hase, Hase viendra à toi : avec le covid, 2020 a inauguré le Workshop revendeurs version numérique. Tout s'est bien passé ... sauf que la fiesta traditionnelle nous a bien manqué.



06







04.

# *ACCESSOIRES*

---

# *ADAPTÉS*

---

## *HASE OU LE SENS DU DÉTAIL*

Hase lève l'obstacle. Pour nous, ouvrir la pratique du vélo aux personnes porteuses d'un handicap physique ou intellectuel, c'est une évidence. C'est sur cette ambition que HASE BIKES a été fondé il y a 25 ans. Et c'est la raison pour laquelle nous avons conçu, à côté de nos trikes et tandems spéciaux, une foule d'accessoires pour compenser les handicaps ou offrir des solutions de sécurité ciblées. Qu'il s'agisse de rouler seul, à deux ou à trois. Vous n'avez plus qu'à rouler !

# ACCESSOIRES ET OPTIONS POUR LE HANDICAP



## 01 Manivelle à longueur réglable

Ces manivelles pour le cycliste de devant s'adaptent rapidement et sans outils à sa longueur de jambes. Au-delà d'un intérêt significatif sur le plan thérapeutique, elles permettent surtout aux plus petits de contribuer au pédalage. Pratique : si l'on roule seul en mode cargo, les manivelles réglées au plus court permettent de rentrer le pédalier sous le Porter Bag !

## 02 Pédales à cale-pieds

Les pédales à cale-pieds pourvues d'une cage pour l'avant du pied assurent son maintien et une position correcte, la bride caoutchouc à l'arrière l'empêche de riper. Disponible également en version enfant.

## 03 Pédales spéciales

En collaboration avec Georg Busch de l'entreprise Ergodynamik Busch, nous avons conçu notre nouvelle pédale spéciale. Elle peut se régler à chaque besoin particulier : par exemple à toutes les pointures du 32 au 52, – ce qui la rend unique en son genre. L'angle par rapport à l'axe longitudinal du vélo dispose d'une très grande plage de réglage. Pourtant, une fois réglée, il est facile de la manier d'une seule main. Le pied est maintenu exactement là où il doit être, en tout confort et en toute sécurité. Convient également pour les personnes pédalant sur le talon.

## 04 Maintien au mollet

En association avec les pédales spéciales, le maintien au mollet est également de notre conception. Malgré le maintien sûr qu'il procure à la jambe, l'articulation de la cheville reste mobile, permettant de pédaler rond, et ce, grâce à une liaison élastomère réglable. C'est important parce qu'une articulation raide atrophie les muscles.



02





04



03



03



04  
∨

03

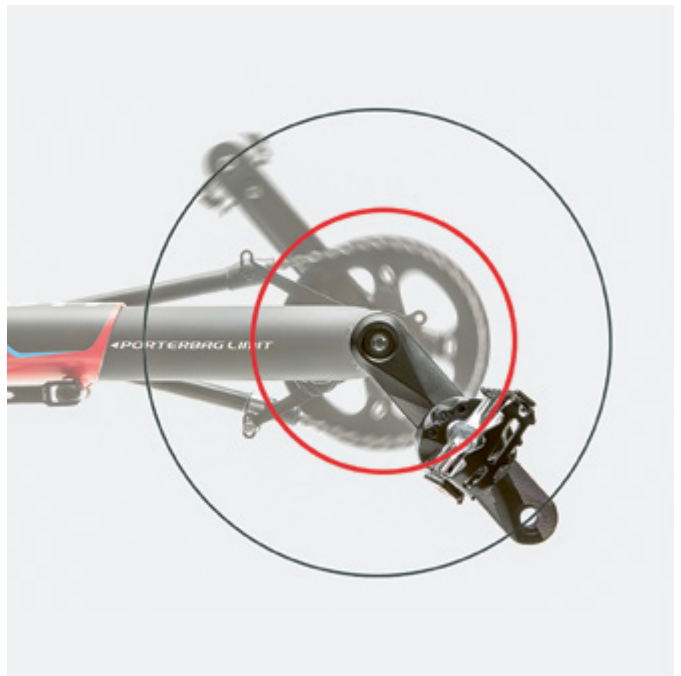
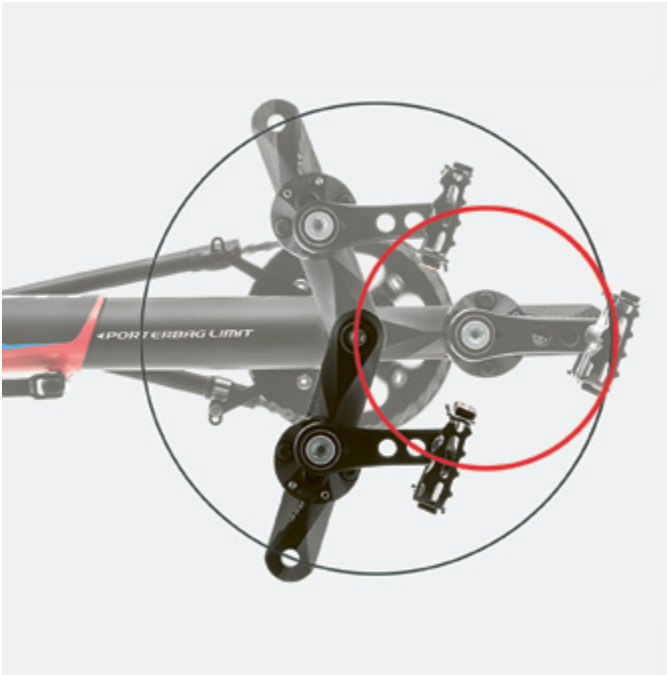

### 05 Réducteur de manivelle

Permet de régler la longueur de manivelle selon vos besoins, par ex. en cas d'inégalité de longueur de jambes. Le nouveau modèle forgé n'est pas qu'esthétique : il est également solide et peut être correctement aligné même sur manivelles cintrées.

### 06 Pédalier pendulaire

Le système pendulaire aide les personnes dont le mouvement est limité au niveau de la hanche et/ou du genou à reconquérir progressivement leur mobilité. Il a été légèrement redessiné, et doté à présent d'un perçage. Ce perçage donne accès aux vis du réducteur de manivelle, ce qui fera gagner bien du temps et épargnera bien du stress au moment de réglages ou du démontage.

### 07 Repose-bras

Ce repose-bras confortable assure une posture relâchée quand on n'est pas en capacité de soutenir son bras.

### 08 Repose-jambe unilatéral

Notre solution pour les personnes ayant une hémiplégie ou tout handicap unilatéral. La jambe valide pédale, l'autre est confortablement et sûrement maintenue.

### 09 Kit suiveur (option)

Avec le kit suiveur, même les vélos ordinaires peuvent se muer en vélo tracteur pour le TRIKE. Le frein à inertie intégré travaille automatiquement : si le vélo tracteur freine, le trike freine lui aussi.

### 10 Support de béquilles

Mettre les béquilles ou la canne dans le carquois et les bloquer dans leur pince – c'est tout. Plusieurs utilisations possibles.

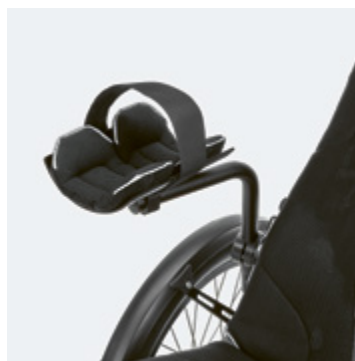

07



08



09



10



11



12

### 11 Poignées de guidon extra-longues

Pour les KETTWIESEL et LEPUS, il existe des poignées de guidon rallongées de 40 cm. Ils permettent aux personnes qui ont des bras très courts de faire du trike.

### 12 Maindallier PINO (option)

Le maindallier pour tous ceux qui veulent contribuer à l'effort aux avant-postes sur le PINO malgré un handicap des membres inférieurs. Le maindallier est réglable en hauteur et se rabat vers l'avant pour la montée à bord.



13



14



15



16



17



18



19

### 13 Fanion télescopique avec support

Hissez le drapeau ! Avant de démarrer, la hampe du fanion se sort comme une antenne télescopique et, pour stationner, on la rentre pour un gain de place ou pour prévenir vols ou vandalisme.

### 14 Pare-mains pour Roue

Empêche que les mains ne se prennent dans les freins ou les roues. Un vrai plus sécurité.

### 15 Harnais

Le harnais à fermoir magnétique et sécurité enfant est flexible et d'un maniement aisé. S'utilise en combiné bretelles-ceinture ventrale ou, avec un point de fixation entre les jambes, comme harnais 5 points. (Pads de protection en option)

### 16 Vitesses avec blocage de roue libre

Petite bague de réglage, gros effet : le système conçu par HASE BIKES pour le moyeu Nexus permet de switcher facilement entre transmission fixe et roue libre avec 8 vitesses.

### 17 Commandes regroupées sur une main

Un seul module, toutes les commandes sous la main ! Grâce à un adaptateur, deux leviers de freins peuvent être montés du même côté. Il est alors possible de contrôler les vitesses et les deux freins d'une seule main.

### 18 Guidon poussette directionnel

Avec le guidon poussette directionnel et freiné, l'aidant contrôle totalement le TRET5 ou le TRIGO, mais peut redonner la main à tout moment.

### 19 Frein à rétropédalage hydraulique (option)

Si les jambes ont une meilleure motricité que les mains, il sécurise le freinage grâce à une technologie poussée : en rétropédalant, les jambes actionnent.

### 20 Appuie-tête

Pour petits et grands, pour trikes et tandems : l'appuie-tête qui se fixe au dossier du siège couché pour le confort du pilote. Si un soutien latéral est nécessaire, des oreilles se déploient de part et d'autre, offrant maintien et protection. Réglé au troisième cran, l'appuie-tête se positionne au niveau de la nuque, par exemple si on porte un casque.

### 21 Siège XXL (option)

Le siège KETTWIESEL complètement adaptable est disponible également en XXL. Pour des réglages vraiment individuels, 7 cm en plus accueillent les grands gabarits.

### 22 Rallonge de siège

La possibilité de rallonger notre siège standard augmente la surface de contact pour des appuis encore mieux répartis. Pour personnes ayant un handicap ou pilotes de grande taille. Incompatible avec le TRIGO et le TRETS.

### 23 Guidon poussette ergonomique

S'il faut un coup de pouce pour démarrer – par exemple parce qu'on est en mode transmission fixe : le guidon poussette ergonomique n'est pas seulement une aide pour le trikiste, il préserve aussi les mains et les articulations de l'aidant. Incompatible avec le TRIGO et le TRETS.

### 24 Clignotants

Plus esthétiques, plus robustes, plus étudiés : les nouveaux clignotants avec fonction warning. Ils émettent également des signaux visuels et acoustiques à destination du pilote. Le système alimenté par piles se monte sur le dossier du siège, les boutons de commande sur les poignées de guidon, au choix une commande respectivement à droite et à gauche ou bien les deux commandes du même côté.



20



21



22



23

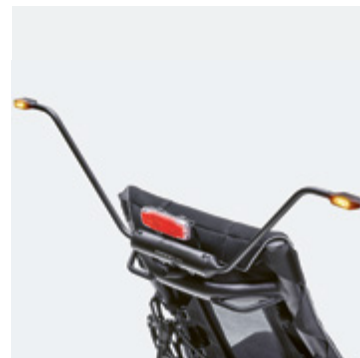

24



*PLUS DE 550 REVENDEURS DANS LE MONDE.*

Le revendeur HASE BIKES le plus proche n'est peut-être pas juste au coin de votre rue mais, à coup sûr, sur votre continent. Toutes les adresses sont sur notre site !

## BESOIN DE CONSEIL

HASE BIKES n'a pas de site de vente en ligne, parce que seul un essai IRL est à même de vous faire expérimenter tout ce que nos vélos permettent. Et puis, pour que nos vélos expriment leur qualité, il faut qu'il soient réglés individuellement selon les besoins du pilote.

C'est ce qu'offrent les revendeurs à qui nous faisons confiance. Vélocistes compétents, ils ont l'expérience de la rééducation et du handicap. En fonction de l'ergonomie et la physiologie, ils configurent pour chacun le modèle qu'il lui faut. Ils seront des interlocuteurs parfaitement fiables pour les adaptations, l'entretien, les réparations, etc.

Nous apprécions chez nos revendeurs l'enthousiasme et la satisfaction qu'il retirent de donner à d'autres accès au vélo. Compétents, inventifs, sachant sortir des approches préconçues, ils rendent souvent possible ce qui paraît ne pas l'être, et c'est ce que nous savons apprécier et qui nous inspire une certaine fierté. Ils savent précisément quel trike peut faire l'objet d'un financement institutionnel au titre d'une aide technique !



### REVENDEURS PREMIUM

Les revendeurs Premium HASE BIKES distribuent nos modèles TRIGO/TRIGO UP, PINO ALLROUND et STEPS, KETTWIESEL EVO STEPS, LEPUS STEPS ainsi que tous nos Racks et sacoches.



### REVENDEURS TOP

Chez nos revendeurs Top HASE BIKES, vous trouverez soit notre modèle KETTWIESEL EVO STEPS, soit le LEPUS STEPS, ainsi que, dans tous les cas, les modèles TRIGO/TRIGO UP et PINO STEPS avec les sacoches dédiées et notre PORTER RACK.



### REVENDEURS PINO

Nos revendeurs PINO HASE BIKES disposent pour vous des modèles PINO ALLROUND et PINO STEPS ainsi que les sacoches dédiées et le PORTER RACK.



### REVENDEURS HANDI

Les revendeurs Handi HASE BIKES sont spécialistes de nos modèles TRIX et TRETSH ainsi que de nos accessoires spéciaux dédiés au handicap.

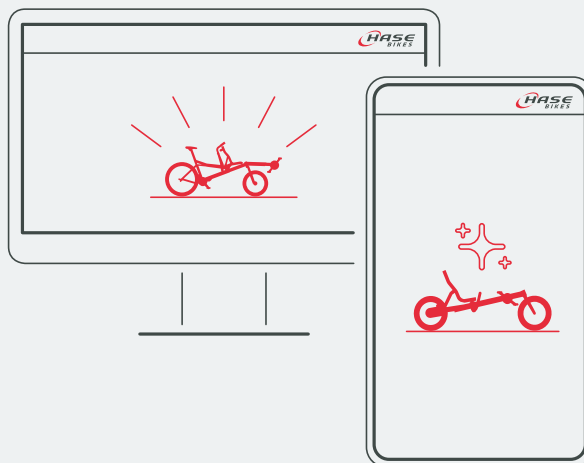

### FIN DE LA VERSION PAPIER

Plus qu'une page à tourner, et c'est terminé. Autrement dit : vous êtes à la dernière page du catalogue. Nous ne le voulions pas plus épais, même si nous aimons le papier. Mais cela ne signifie pas qu'il n'y ait plus rien à dire, à raconter ou à montrer de ce que nous faisons. C'est ce à quoi nous nous consacrons sur notre site web.

À côté d'infos plus détaillées sur nos vélos et les accessoires, ainsi que d'histoires sur les vélos HASE BIKES et sur les HASE bikers, on y trouve toutes les choses sympathiques impossibles sur papier : par exemple un **configurateur pour le vélo de vos rêves**, une **carte des revendeurs interactive**, des **brochures à télécharger** et un tas de **vidéos**. Vous y trouverez également des liens vers nos comptes Instagram, YouTube, Twitter et Facebook.

[WWW.HASEBIKES.COM](http://WWW.HASEBIKES.COM)

### MENTIONS LÉGALES

#### HASE BIKES

Dipl.-Ing. Marec Hase

Hiberniastraße 2  
D-45731 Waltrop

Tel.: +49 23 09 - 93 77 0

Fax: +49 23 09 - 93 77 201

info@hasebikes.com

#### Adresse de livraison

Landabsatz 25  
D-45731 Waltrop

#### Responsable du contenu

Kirsten Hase

#### Conception et texte

Anne K. Hüsken

#### Conception et création

Christoph Stahl

#### Photo

Holger Wens, Dominik Langer

#### Traduction

Laurent Gibert

#### Impression

Druckerei Kettler, Bönen

#### Propriété intellectuelle

© 2021 HASE BIKES. Tous droits réservés. Tous les textes, images, graphiques et autres fichiers sont soumis au droit d'auteur et à d'autres lois sur la protection de la propriété intellectuelle. Ils ne peuvent être ni copiés ni utilisés modifiés.



[WWW.HASEBIKES.COM](http://WWW.HASEBIKES.COM)